

FENDT

Fendt 700 Vario





Fendt 700 Vario: il perfezionista.

È la pietra miliare dietro ogni innovazione Fendt: prendere qualcosa di ottimo e renderlo migliore. Non è un caso che Fendt 700 Vario sia da anni una delle serie di trattori più conosciute. La sua combinazione di forza, agilità, funzionalità e comodità ne fanno un partner affidabile. Ora la filosofia operativa FendtONE, composta da una nuova postazione di lavoro del conducente e dalla piattaforma FendtONE, definisce standard ancora più elevati.



Perfetto per qualsiasi operazione.

Questo trattore versatile, nella gamma compresa fra 144 e 237 CV, è il partner perfetto per tutte le vostre esigenze, dalle attività leggere di foraggicoltura, al trasporto dinamico, fino ai pesanti lavori per la preparazione del terreno o ai più svariati compiti.

Motore		714 Vario	716 Vario	718 Vario	720 Vario	722 Vario	724 Vario
Potenza nominale ECE R 120	kW/CV	106/144	120/163	133/181	148/201	163/222	174/237

Per rendere perfetto il vostro lavoro quotidiano.

Il nuovo 700 Vario ha tutto: potenza, agilità, precisione, affidabilità, funzionalità e comfort.

- Segmento di potenza da 144 a 237 CV
- Assale anteriore sospeso con compensazione del livello
- Sollevatore anteriore con modulazione della pressione
- 3° distributore del caricatore frontale consente l'impiego simultaneo di tre funzioni
- Modalità pedale TMS con regolazione della decelerazione tramite rilevatore di spinta
- Bloccaggio automatico assale sterzante rimorchio
- Bloccaggio differenziale anteriore e posteriore al 100%
- Maggiore capacità di sollevamento di 10.360 daN
- 14 tonnellate di peso massimo ammissibile
- Elevato carico utile, fino a 6.200 kg
- Pompa Load Sensing da 109 l/min di serie, e da 152 l/min o 193 l/min a richiesta.
- Presa di forza posteriore a 4 velocità
- Regime presa di forza economica 1000E
- Presa ISOBUS davanti e dietro



Per migliorare ulteriormente.

La nuova postazione di lavoro dell'operatore crea le condizioni ottimali per aumentare la funzionalità, la personalizzazione e l'ergonomia.

- Nuovo bracciolo con elementi Fendt familiari
- Comprende fino a 3 possibili display:
 - Dashboard digitale
 - Terminale da 12" sul bracciolo
 - Terminale supplementare rientrante nel rivestimento del tetto
- Possibilità di personalizzare i terminali
- Nuovo joystick multifunzione con un numero ancora maggiore di funzioni
- Assegnazione tasti flessibile con Individual Operation Manager (IOM)
- Codifica colori logica
- Pacchetto Infotainment
- Impianto audio Premium
- Nuova filosofia di comando end-to-end FendtONE
- 4 porte USB sul bracciolo

Diventate perfezionisti.
Con il Fendt 700 Vario.

MOTORE E TRASMISSIONE

Per una guida eccellente!

Potenza e affidabilità

Il pluricollaudato motore Deutz a sei cilindri del Fendt 700 Vario ha una potenza da 144 CV a 237 CV con una velocità massima di 50 km/h. Con una cilindrata di 6,1 litri, 4 valvole per cilindro e iniezione Common Rail, offre una coppia elevata. Questo motore potente e compatto è progettato per il massimo delle prestazioni e della capacità di carico. Il motore e la trasmissione lavorano perfettamente in sintonia per un'elevata efficienza complessiva.

Guida uniforme grazie all'affidabile trasmissione Vario.

La trasmissione Vario permette una guida uniforme da 0,02 km/h a una velocità massima di 50 km/h. La regolazione della velocità continuamente variabile ottimizza l'uso del motore. Il Tractor Management System (TMS) lo rende inoltre particolarmente efficiente in termini di consumo di carburante. TMS controlla il motore e la trasmissione, affinché funzionino sempre in condizioni economicamente ottimali. Basta solo impostare la velocità.

Limitatore del calo di giri del motore automatico 2.0

Funzioni come il limitatore automatico del calo di giri del motore 2.0 riducono ulteriormente il consumo di carburante poiché il motore è sempre nella fascia di regime ideale. Il limitatore del calo di giri motore determina quanto il regime motore può scendere sotto carico prima che la trasmissione si regoli. La regolazione avviene in base al carico del motore o alla velocità target, se il TMS o il cruise control è attivo.

Buone ragioni per guidare Vario

- Elevata efficienza del carburante mediante la regolazione automatica fra cambio e motore (TMS) in funzione del carico
- Controlli automatizzati con funzione cruise control Tempomat e limitatore del calo di giri motore 2.0
- Avvio uniforme, senza strattoni
- Inversione di marcia completamente esente da usura grazie alla rotazione della pompa idraulica
- Sostituzione dell'olio del cambio richiesta solo ogni 2.000 ore d'esercizio
- Previene la contaminazione dell'olio, grazie alle alimentazioni separate dell'olio idraulico e dell'olio di trasmissione
- E tanto altro



La fase V per l'anti-inquinamento viene rispettata grazie al riciccolo del gas di scarico esterno, alla tecnologia SCR e ai filtri per il particolato diesel. Il riciccolo del gas di scarico esterno riduce l'ossido di azoto (NO_x), perfino prima di raggiungere il tubo di scarico, in modo tale da utilizzare AdBlue con la massima parsimonia.



Il cambio Fendt Vario è una trasmissione idromeccanica con ripartizione della potenza. Con l'aumentare della velocità aumenta la percentuale di potenza trasmessa meccanicamente tramite il riduttore epicicloidale. Il rendimento eccezionale è garantito da unità idrostatiche mobili di 45°, con un'elevata pressione di esercizio massima di 550 bar.

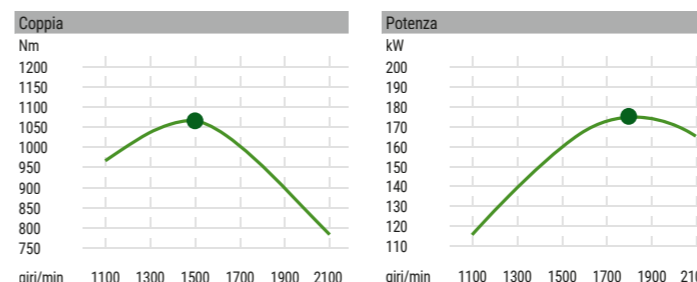

Il modello top di gamma, il Fendt 724 Vario, raggiunge la sua coppia massima di 1.072 Nm ad appena 1.500 giri/min.

PTO, SOLLEVATORE E IDRAULICA

Flessibile per qualsiasi operazione.

PTO: le prestazioni quando servono

Per il Fendt 700 Vario sono disponibili le seguenti velocità a PTO:

- Albero della presa di forza posteriore 540/540E/1000/1000E
- PTO anteriore opzionale: 1000

L'efficienza è particolarmente elevata a causa dell'accoppiamento quasi diretto dall'albero motore al codolo del PTO. La protezione da sovraccarico previene inoltre blocchi improvvisi del motore, con carichi d'impatto estremi sull'albero PTO.

Potenza davanti e dietro

Con una capacità di sollevamento di 10,360 daN, il sollevatore posteriore di Fendt 700 Vario è idealmente in dotazione per un'ampia gamma di applicazioni. Il sistema anti-dumping attivo garantisce la massima comodità di guida, perfino con attrezzi pesanti. Sono disponibili varie configurazioni sulla parte anteriore: da un comodo supporto zavorre a un comodo sollevatore con cilindri a doppia azione, controllo della posizione e modulazione della pressione. Con la modulazione della pressione, è possibile lavorare con gli accessori per molto più tempo. Un sensore di posizione rileva inoltre i dossi sul terreno.

Idraulica per ogni lavorazione

In base alla configurazione, Fendt 700 Vario offre una pompa Load Sensing standard, con capacità di flusso di 109, 152 o 193 l/min. A 64 litri, eroga un volume elevato di olio estraibile per alimentare consumatori grandi. Fendt 700 Vario è dotato di una funzione di preriscaldamento dell'olio idraulico per portare il sistema idraulico a capacità completa ancor più velocemente, perfino in condizioni atmosferiche rigide. L'olio idraulico e l'olio di trasmissione hanno ciascuno il proprio serbatoio per prevenire il mescolamento. Nelle configurazioni Power e Power+ sono disponibili fino a 4 valvole a doppio effetto. Profi e Profi+ hanno max. 5 valvole a doppio effetto sul retro e max. 2 valvole a doppio effetto sul davanti. La portata fino a 100 l/min può essere regolata singolarmente nel terminale, per ciascuna valvola. Le valvole idrauliche su entrambi i lati possono essere accoppiate sotto pressione, tramite gli accoppiamenti DCUP e CUP.

Sollevatore anteriore con modulazione della pressione

Grazie al pratico sollevatore con modulazione della pressione e della posizione, è possibile trasferire parte del peso dell'attrezzo sull'assale anteriore. La regolazione del grado di rilascio del carico avviene tramite il distributore a doppio effetto del sollevatore frontale. Ciò garantisce sia la guida in sicurezza del trattore, sia che l'attrezzo montato anteriormente applichi solo la pressione necessaria al lavoro che sta eseguendo.



Bloccaggio automatico assale sterzante
Il bloccaggio automatico assale sterzante opzionale sblocca automaticamente l'assale sterzante automatico sui rimorchi all'interno di un determinato intervallo di velocità. In rettilineo l'assale sterzante rigido assicura una marcia stabile. Al di fuori dei valori di velocità selezionati e in retromarcia l'operatore non deve bloccare manualmente l'assale sterzante.

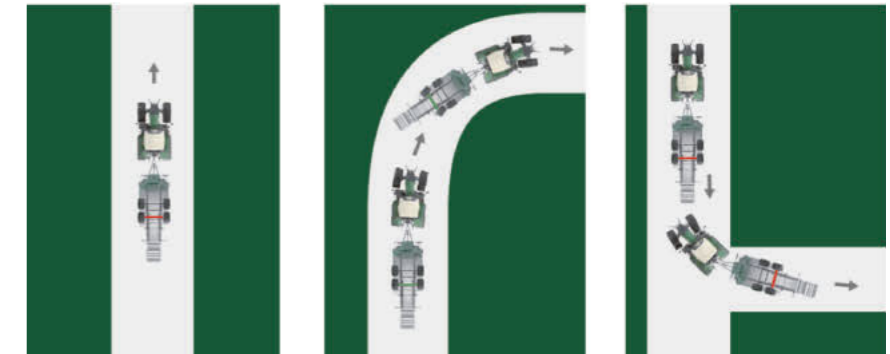

Comandi esterni

Utilizzando gli elementi operativi presenti su entrambi i parafanghi, è possibile azionare la presa di forza, il gancio posteriore e un'unità di comando a propria scelta nel cofano del trattore.

CARICATORE FRONTALE FENDT CARGO

Imbattibile combinazione.

In perfette condizioni

Fendt 700 Vario può essere predisposto per lavorare con il caricatore frontale Fendt Cargo, così da avere il team perfetto. La cabina VisioPlus e il tettuccio basso e sottile garantiscono una visuale definitiva e senza alcun ostacolo da 77°. Il parabrezza bombato sul tetto garantisce una visibilità perfetta col caricatore frontale sollevato. La bombatura integrata fa inoltre scivolare via qualsiasi materiale.

Cargo è dotato di cinematiso a Z per un'eccellente guida in parallelo. Questo mantiene gli accessori nella stessa posizione rispetto all'intera altezza di sollevamento. Poiché il caricatore frontale è parte integrante del concetto del trattore, tutte le operazioni di manutenzione ordinaria possono essere eseguite anche con il caricatore frontale montato.

Concept operativo completamente integrato

I comandi di Fendt Cargo sono perfettamente integrati in Fendt 700 Vario. In base alla configurazione, è possibile scegliere tra una leva a croce o un joystick 3L come dispositivo di controllo del caricatore frontale. Sul nuovo joystick 3L è ora presente anche un pulsante di inversione di marcia; non sarà quindi più necessario andarlo a cercare altrove per cambiare senso di marcia.

Joystick 3L: Il lavoro del caricatore frontale non è mai stato così facile

Con il joystick 3L, tutte le funzioni del caricatore frontale sono riunite in un unico posto. Il pulsante per la direzione di marcia inversa è già lì; non è quindi necessario andarlo a cercare su altri pannelli di controllo. Con il joystick 3L, combinato ad un caricatore frontale Fendt dotato di un terzo distributore, per la prima volta potete eseguire 3 funzioni contemporaneamente.



3. distributore per caricatori frontali per più possibilità

Grazie al terzo distributore per caricatori frontali Cargo, è possibile eseguire fino a 3 funzioni contemporaneamente. Questo è utile ad esempio quando si utilizza una forca per balle rotonde. Abbassare il caricatore frontale, estendere le forche per balle e aprirle, tutto contemporaneamente.

Caricamento di precisione con CargoProfi*

CargoProfi vi offre funzioni aggiunte. Funzione con un'ampia gamma di impostazioni, con l'aiuto di sensori di inclinazione e misurazioni speciali nonché con un calcolatore della lavorazione. Le funzionalità di CargoProfi includono una funzione di pesatura, utilizzabile per registrare i carichi come unità o come peso totale. È possibile leggere i dati sul terminale o mostrarli nella propria vista sul quadro generale. Inoltre, è presente una funzione di vibrazione per scuotere e rimuovere tutti i materiali solidi dalla benna. E in caso di materiale sciolto, le perdite di materiale sono ridotte al minimo grazie all'ammortizzazione a finecorsa. L'altezza di sollevamento e l'angolo d'inclinazione possono essere limitati dal conducente e salvati come posizioni programmate.

*disponibile per modelli di caricatore frontale 5X/85 e 5X/90 Disponibile da inizio 2021.

Sistema di sterzo attivo VarioActive

Sterzata più veloce con il sistema per la sterzata rapida VarioActive. Basta un giro del volante per raggiungere l'angolo di sterzata totale. VarioActive è un vero bonus per la vostra comodità, in particolare per il lavoro del caricatore frontale, ma anche su capezzagne e terreni compatti.



Caricatore frontale ammortizzato

Ammortizzatori precaricati all'azoto assorbono le sollecitazioni in modo che queste non si propagano sul trattore. L'ammortizzatore integrato garantisce, assieme all'assale anteriore e alle sospensioni della cabina, un comfort di guida impareggiabile.

Caricatore frontale senza ammortizzatore

Le sollecitazioni vengono trasmesse al trattore.

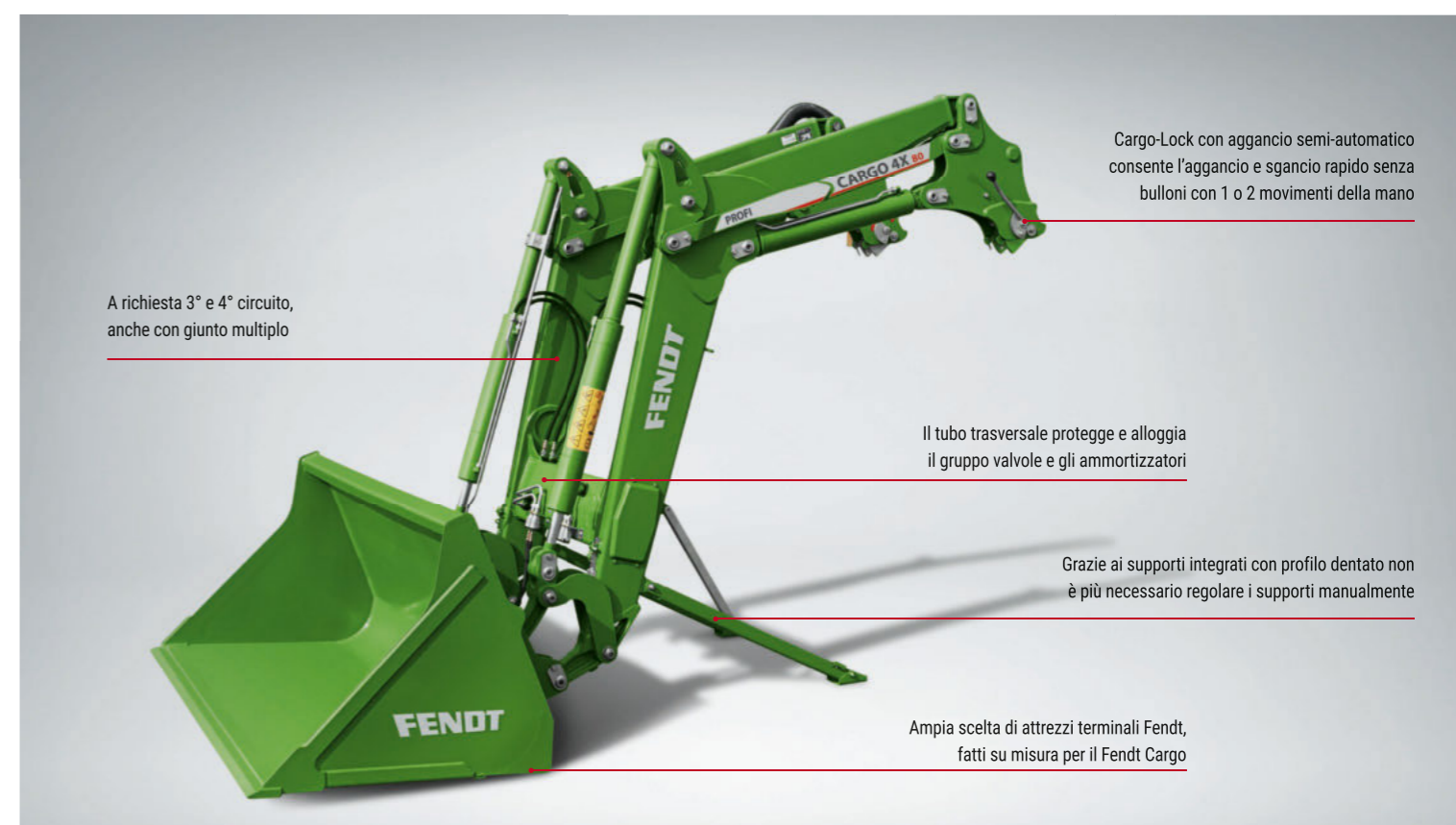
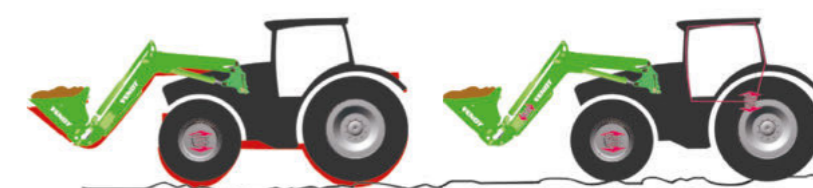

Caricatore frontale Fendt Cargo

		4X/85 ²	5X/85 ¹	5X/90 ¹
A	Profondità di scavo (a seconda dei pneumatici)	mm	130	250
B	Alzata (a seconda dei pneumatici)	mm	4150	4460
C	Distanza di scarico all'altezza di 3,5 m (a seconda dei pneumatici)	mm	1610	1910
C	Distanza di scarico (a seconda dei pneumatici)	mm	980	1080
D	Angolo di scarico	gradi	55	55
E	Angolo di richiamo benna	gradi	48	48
	Potenza di sollevamento continua	daN	2600	2950
	Capacità di sollevamento max.	daN	3000	3460

¹ Gli stessi valori si applicano a Fendt CargoProfi
² Fendt 700 Vario (fino a pneum. max. Ø 1450 mm)

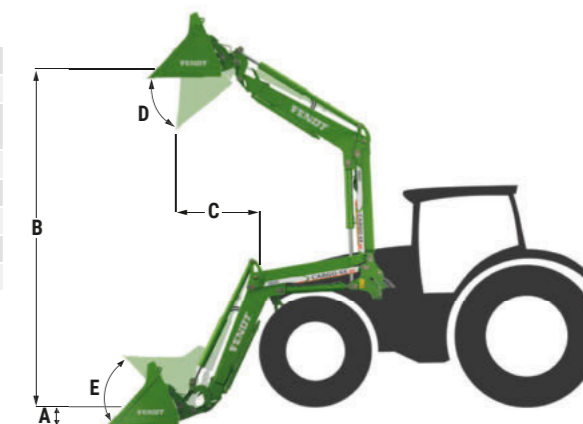

CABINA CON POSTAZIONE DI LAVORO DELL'OPERATORE FENDTONE

Una postazione di lavoro che vi fa sentire comodi come a casa.



Terminale nel tetto rientrante

Il terminale nel tetto da 12" rientra per metà nel rivestimento del tetto. Applicazioni, come il climatizzatore o il sistema Infotainment continuano ad essere visibili nella metà inferiore del terminale.

Prendere qualcosa di ottimo e renderlo migliore
La nuova postazione di lavoro dell'operatore FendtONE si contraddistingue per la sua funzionalità, per le opzioni di personalizzazione, per le caratteristiche ergonomiche, senza perdere nulla del controllo che ci si aspetta da Fendt.

Maggiori opzioni di comando

- Nuovo joystick multifunzione ergonomico: più tasti a libera assegnazione (incluso ISOBUS)
- Tasti liberamente configurabili sul bracciolo
- Non sono richiesti elementi di comando supplementari (terminali esterni, joystick)

Comandi intuitivi

- Tutti i comandi si trovano in un posto unico; non è più necessario andarli a cercare tra abitacolo, bracciolo e rivestimento del tetto.
- Menu a struttura piatta nel terminale per individuare con facilità le singole funzioni
- I vari gruppi delle funzioni sono contraddistinti da colori, ad es. arancione per le funzioni di trasmissione o motopropulsione, azzurro per le funzioni idrauliche e di sollevamento ecc.

I comandi sono personalizzabili

È possibile assegnare liberamente le funzioni a comandi specifici. La postazione di lavoro mai prima d'ora era stata concepita a questo livello di personalizzazione per conducenti diversi. È possibile assegnare diversi comandi a:

- funzioni del trattore
- funzioni ISOBUS
- funzioni TeachIn per la prima volta.

Un intelligente concept di colori aiuta inoltre il conducente a monitorare i seguenti aspetti: I pulsanti mostrano il colore del gruppo funzione corrispondente a cui sono assegnati. Salvare le impostazioni nei profili utenti per ricerche rapide. Inoltre, è possibile adattare le aree di visualizzazione, inclusa la modalità di disposizione delle pagine del terminale.

Ulteriori opzioni di visualizzazione

Come il nuovo terminale 12" di serie sul bracciolo, anche la dashboard grande da 10" ora è digitale. La trovata geniale è che, oltre alle informazioni che disciplinano la circolazione stradale, ora potete visualizzare anche informazioni relative alla macchina durante il lavoro sul campo. Per uno spazio di visualizzazione aggiuntivo, è possibile ricorrere al terminale supplementare da 12".

Pacchetto Infotainment con sound migliorato

Quattro altoparlanti high-end e un subwoofer garantiscono una qualità di suono superiore nella cabina. Godetevi la riproduzione diretta dallo smartphone tramite USB, AUX-IN e Bluetooth. FM/AM/DAB+/HD e due antenne con ricerca continua dei canali assicurano una ricezione radio eccezionale. Potete fare chiamate telefoniche grazie ad un dispositivo vivavoce di massima qualità:

Complessivamente 8 microfoni integrati nel rivestimento del tetto garantiscono un'acustica perfetta, indipendentemente dalla posizione in cui si parla. I comandi sono posizionati sul terminale o sul bracciolo.



FENDT 700 VARIO

Una nuova dimensione per semplicità d'uso.

Leva a croce / Joystick 3L

Una leva a croce o il joystick 3L consentono di comandare il 3° e il 4° distributore idraulico e il caricatore frontale, a seconda della configurazione. Con il joystick 3L, combinato ad un caricatore frontale Fendt dotato di un terzo distributore, per la prima volta potete eseguire 3 funzioni contemporaneamente. Grazie al pulsante per l'inversione di marcia, cambiare direzione è un'operazione semplice e confortevole.

Tutto sotto controllo – joystick multifunzione

Grazie alla sua forma ergonomica e alla posizione sul bracciolo, per l'intera giornata è possibile tenere il nuovo joystick multifunzione in una posizione rilassata. Dispone di tutti i comandi già noti, come i tasti per 2 unità di comando ausiliarie e la gestione capezzagna.

Il comando per i dispositivi idraulici è proporzionale. Il joystick dispone anche di pulsanti liberamente assegnabili per garantire all'operatore una flessibilità ancora maggiore.

Terminale da 12"

Sul terminale 12" di serie vengono visualizzati fino a 6 quadranti configurabili liberamente.

Comando Infotainment: Volume/mute

Comando climatizzatore

Attuatore turn-push

L'attuatore turn-push permette di comandare manualmente i terminali anziché usare il comando touch. Potete anche passare da un terminale all'altro. Per una navigazione veloce sono presenti tasti di accesso rapido.

Comando sollevatore posteriore/anteriore

Comando delle funzioni di motore/cambio

Pulsanti personalizzabili

I pulsanti liberamente configurabili vi consentono di ottimizzare il vostro Fendt 700 Vario in modo tale che possiate avere a portata di mano le funzioni più importanti quando vi servono. Un sistema di illuminazione intelligente vi segnala visivamente le funzioni che sono state riassegnate ad altri pulsanti. Questo vi permette di trovare velocemente la funzione richiesta senza commettere errori.

Configurabile liberamente (impostazione di base: distributori idraulici)

FENDT 700 VARIO

Gamme equipaggiamenti.

Per adeguare in modo ottimale la postazione di lavoro alle tue esigenze, abbiamo quattro diverse varianti di equipaggiamento fra cui scegliere:

Power, Power+, Profi, Profi+

Scegliere fra Setting 1 o Setting 2:



Power Setting 1

- Leva a croce assente
- Una coppia a bilanciere (modulo lineare) per controllare le valvole idrauliche



Power+ Setting 1

- Leva a croce
- Una coppia a bilanciere (modulo lineare) per controllare le valvole idrauliche



Profi Setting 1/ Profi+ Setting 1

- Leva a croce
- Quattro moduli lineari per il comando dei distributori idraulici



Power Setting 2

- Leva a croce
- Coppia a bilanciere (modulo lineare) per controllare le valvole idrauliche assente



Power+ Setting 2

- Joystick 3L
- Una coppia a bilanciere (modulo lineare) per controllare le valvole idrauliche



Profi Setting 2/ Profi+ Setting 2

- Joystick 3L
- Quattro moduli lineari per il comando dei distributori idraulici

FendtONE

per una connessione perfetta tra ufficio e macchina.



I prodotti e servizi con il logo Fuse garantiscono connettività aperta e possibilità di utilizzo con le diverse gamme di prodotti dei nostri marchi principali, nonché con i prodotti di altri costruttori. Per scoprire di più, visitate www.FuseSmartFarming.com

Filosofia di comando continua e intuitiva
Per la prima volta, la nuova piattaforma FendtONE fonde le vostre macchine e il vostro ufficio in un'unica unità di comando. FendtONE combina il comando consolidato del trattore con il terminale per le operazioni di programmazione o controllo, che tradizionalmente si svolgerebbero in ufficio. Potete programmare i dati del campo e gli ordini sul vostro computer o un dispositivo smart ovunque vi troviate, e inviarli alla vostra macchina. Viene visualizzata la stessa schermata nella cabina conducente (onboard) come quella dell'ufficio oppure durante il movimento (offboard). FendtONE vi assiste nel soddisfare i requisiti di legge ai fini della documentazione e ottimizza il vostro intero processo di lavoro.

Sintesi dei vantaggi pratici:

- Comando intuitivo e uniforme (gli stessi tasti nello stesso punto con le stesse icone)
- Manutenzione centralizzata dei dati principali (dati del campo, macchine ecc.)
- Semplice invio dei dati al terminale della macchina e viceversa – in qualsiasi momento e ovunque.
- Sistema aperto e indipendente dal produttore, con l'opzione di gestire flotte miste
- La sovranità dei dati è sempre con il cliente

La controparte per la nuova workstation del conducente sul trattore (onboard) è la piattaforma FendtONE lato non a bordo*. È possibile accedere a questa applicazione modulare da www.fendt.one, dal proprio ufficio o tramite un'app sul proprio dispositivo mobile. Con FendtONE Offboard, è possibile gestire il campo, ordinare ed elaborare i dati e organizzare il proprio team. La logica operativa è uguale al terminale del trattore. La stessa gestione panoramica è disponibile per aiutare ad adattare la pagina iniziale alle proprie necessità individuali.

OFFBOARD



Utilizzabile ovunque e su qualsiasi dispositivo (tablet, telefono cellulare, PC)

Un trasferimento continuo dei dati permette di gestire le carreggiate o creare ordini da un punto qualsiasi.



ONBOARD

Sulla macchina (terminale)

Pronto per il futuro con il nuovo terminale da 12"! Per una maggiore superficie di visualizzazione, integrazione e flessibilità.

FendtONE Offboard può essere utilizzato insieme all'agrirouter

L'interfaccia tra FendtONE Offboard e l'agrirouter amplia le opzioni disponibili. In futuro, sarà possibile anche mappare flotte miste* in FendtONE e utilizzarle per la gestione degli ordini. Inoltre, all'applicazione FendtONE Offboard è possibile collegare altre soluzioni software per l'agricoltura*. FendtONE può essere inizialmente utilizzato come facile introduzione alla documentazione specifica del lavoro, per poi trasferire i dati da FendtONE a sistemi di gestione avanzati dell'azienda agricola, per ulteriori elaborazioni.

* A condizione che il produttore del software o del macchinario agricolo sia registrato con agrirouter. Per scoprire di più, visitate www.my-agrirouter.com



Su misura per le vostre esigenze

Modulo Fendt Smart Farming	A richiesta
Pacchetto base Sistema di guida automatica • Predisporre il trattore per il sistema di guida parallela e per l'applicazione Fendt Guide	• Scelta di ricevitori differenti (NovAtel o Trimble) • Fendt Contour Assistant • Fendt TI • Fendt TI Headland (Fendt TI Auto)
Pacchetto base Agronomia • Comprende le applicazioni TaskDoc e Fendt Task Manager • Creazione di ordini e analisi successiva dei report sulla macchina • Panoramica completa dei lavori terminati	• NEXT Machine Management • agrirouter
Pacchetto base Telemetria • Per un'analisi ottimale e una gestione ottimale della flotta disponibile a richiesta • Fendt Connect consente di visualizzare e memorizzare dati come la posizione della macchina, i consumi di carburante, la velocità e i codici di errore • Memorizzazione per la valutazione dei processi di lavoro e dello stato della macchina • I dati vengono inviati mediante rete mobile consentendovi di richiamare i dati della macchina ovunque voi siate	
Pacchetto base Controllo macchina • Prerequisito per funzioni ISOBUS supplementari • Comando semplice e intuitivo degli attrezzi ISOBUS con interfaccia standardizzata indipendente dal produttore secondo la norma ISO 11783 • Il terminale del trattore e gli accessori sono collegati mediante una presa sul retro (e sulla parte anteriore, se pertinente)	• Fendt SectionControl (SC) • Fendt VariableRateControl (VRC)

*Inizialmente con Fendt TI Auto



La scelta fra 4 moduli

Nel campo dello smart farming, Fendt offre un'ampia gamma di prodotti che aiutano a utilizzare le vostre macchine in modo ancor più efficiente, garantendo allo stesso tempo la massima comodità. Sono disponibili in totale 4 moduli, selezionabili a seconda delle esigenze:

Sistema di guida automatica, Agronomia, Telemetria, Controllo attrezzi

Ogni modulo comprende un pacchetto base delle applicazioni di avvio necessarie. Inoltre i moduli possono essere ampliati con altre opzioni a seconda delle proprie esigenze.

Sistema di guida automatica

Per chi preferisce la precisione.

È possibile configurare il sistema di guida parallela Fendt per adattarlo alle proprie necessità. Dotate il vostro sistema di un ricevitore satellitare Trimble o NovAtel.

In base ai vostri requisiti individuali e lavorativi, potete scegliere tra i segnali di correzione con diversi livelli di accuratezza.

Ricevitore NovAtel®



15-30 cm

NovAtel® Standard
Segnale di correzione: SBAS (EGNOS & WAAS)
± 15-30 cm precisione da carreggiata a carreggiata;
± 150 cm precisione ripetibile

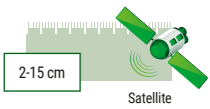

NovAtel® - segnali di correzione estendibili
Segnale di correzione: TerraStar-L
± 15 cm precisione da carreggiata a carreggiata;
± 50 cm precisione ripetibile
Segnale di correzione: TerraStar-C Pro
± 2 cm precisione da carreggiata a carreggiata;
± 2 cm precisione ripetibile



RTK
Segnale di correzione: RTK
± 2 cm precisione da carreggiata a carreggiata;
± 2 cm precisione ripetibile

Ricevitore Trimble®



15-30 cm

Trimble® Standard
Segnale di correzione: SBAS (Egnos & Waas)
± 15-30 cm precisione da carreggiata a carreggiata;
± 150 cm precisione ripetibile

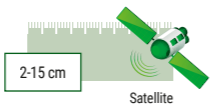

Trimble® - segnali di correzione estendibili
Segnale di correzione: RangePoint® RTX
± 15 cm precisione da carreggiata a carreggiata;
± 50 cm precisione ripetibile
Segnale di correzione: CenterPoint® RTX e CenterPoint® RTX Fast
± 2 cm precisione da carreggiata a carreggiata;
± 2 cm precisione ripetibile



RTK
Segnale di correzione: RTK
± 2 cm precisione da carreggiata a carreggiata;
± 2 cm precisione ripetibile

Dato che i ricevitori sono installati sotto la botola del tetto, sono completamente protetti contro il furto, le intemperie ed eventuali danni.

Per la guida sono due i fattori importanti decisivi:

- Precisione tra le passate: Mostra quanto sono precisi i contatti da una carreggiata a quella successiva
- Ripetibilità: Specifica con quale precisione è possibile ripetere una carreggiata o un confine di campo esistente, rispetto all'anno precedente.

Agronomia

Per risparmiare tempo in ufficio.

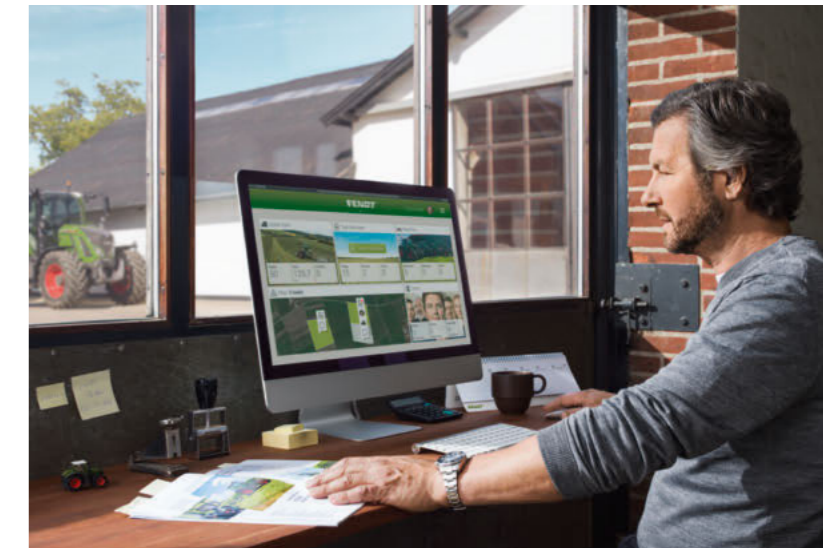

Gestione per capezzagna FendtTI

Salvare i processi ricorrenti e attivarli quando necessario:

- È possibile creare manualmente la sequenza di lavorazione ottimale da fermo, oppure registrare e salvare durante la guida
- È possibile attivare la sequenza di lavoro definita premendo un pulsante
- Fendt TI in combinazione con Fendt Guide (Fendt TI Auto): È possibile introdurre automaticamente tutti i passaggi registrati in capezzagna con il rilevamento della posizione

Fendt Guide Contour Assistant

Il software a richiesta Fendt Guide Contour Assistant aggiunge Contour Segments e Single Track ai tipi di carreggiata esistenti.

Carreggiata Contour Segments

Con l'ausilio del tipo di carreggiata Contour Segment, i singoli segmenti e le carreggiate vengono registrati in un solo giro del campo o acquisiti direttamente dal confine di campo esistente.

- Non è necessario registrare diverse carreggiate per modificare diverse sezioni del campo
- Non è necessario selezionare manualmente tra carreggiate mentre si lavora sul campo
- Riepilogo di tutte le carreggiate rilevanti per una unità
- Contour Assistant rileva automaticamente la giusta traccia

Tipo di carreggiata Single Track

Usate Single Track per registrare una linea quasi infinita con un contorno aperto:

- ideale per la protezione delle piante, poiché è possibile registrare una carreggiata singola e applicarla all'intero campo.

Fendt TaskDoc:

Permette di evitare tutto il lavoro cartaceo

Con il sistema di documentazione guidato Fendt TaskDoc, il trattore raccoglie tutti i dati necessari man mano che procedete con il lavoro. Potete quindi trasferire i dati come file standardizzato in una mappa su campo, tramite chiavetta USB, Bluetooth oppure in modalità wireless, tramite rete mobile.

Semplice ordine della flotta: Fendt Task Manager

Se la macchina è dotata del pacchetto agronomia di base, è possibile creare ordini man mano che procedete oppure dall'ufficio, in pochi clic, per poi effettuare l'invio alla macchina tramite wireless. Le lavorazioni completate possono essere reinviolate dalla macchina all'applicazione FendtONE Offboard. Da lì, il report di lavorazione mostra maggiori dettagli, incluso quali campi sono stati lavorati e i volumi di output. La vista mappa fornisce inoltre una panoramica dei parametri selezionati.

Controllo macchina

Interazione perfetta del trattore e dell'attacco.



Interfacce ISOBUS

Fendt 700 Vario ha una presa ISOBUS sulla parte sia anteriore sia posteriore.

Con SectionControl

Contatti puliti, anche su campi sezionati in modo impreciso.



Fendt ISOBUS è un'interfaccia plug & play standardizzata, tra il trattore e l'attacco: Basta connettere il plug ISOBUS alla presa ISOBUS; la schermata di controllo dell'attacco compare nel terminale.

Definire con precisione: Fendt SectionControl

SectionControl (SC) garantisce il controllo automatico delle sezioni per attrezzi ISOBUS. Fendt SectionControl supporta fino a 36 larghezze parziali. Lo standard ISOBUS garantisce una gestione intuitiva: La schermata di controllo compare automaticamente nel terminale, quando il plug ISOBUS viene collegato alla presa. Tutto ciò che bisogna fare è girare un interruttore per avviare.

I vantaggi di Fendt SectionControl:

- Risparmio fino al 15% delle risorse, evitando sovrapposizioni indesiderate
- Riduce la minaccia di malattie, parassiti e erbe infestanti, evitando raccolti eccessivamente densi e sezioni mancate.
- Minore sforzo per il conducente, così da potersi concentrare completamente sul monitoraggio dell'accessorio

- Migliora la qualità del lavoro con un contatto pulito sulla capezzagna
- Modalità capezzagna: Opzione per lavorare dapprima il campo interno, quindi la capezzagna

Sfruttate appieno il potenziale del trattore:

Fendt VariableRateControl

VariableRateControl controlla il volume di output delle risorse (semi, pesticidi, fertilizzanti) per ciascuna sottosezione del campo. Per beneficiare di questa soluzione intelligente, è necessario Fendt TaskDoc e una licenza standard ISOBUS TC-GEO.

I vantaggi di Fendt VariableRateControl

- Aumentate la vostra efficienza: Massimizzate il rendimento, risparmiando allo stesso tempo le risorse
- Risparmiate tempo: Utilizzate il report di lavorazione come base di rendicontazione per l'adempimento degli obblighi legali (ad es. regolamenti sui fertilizzanti).
- Flessibilità: Compatibile con file ISO XML e Shape



Non è necessario avere un terminale ISOBUS esterno

Il terminale sul tetto da 12" aggiuntivo vi offre perfino più spazio di visualizzazione. Potete mostrare i dati dell'attrezzo ISOBUS sul terminale del tetto, ad esempio, mentre il terminale sul braccio mostra la guida automatica. I terminali esterni non sono più necessari.

Come funziona

VariableRateControl lavora da una mappa di campo che fornisce i volumi di output ideali per le diverse zone dei campi, mostrandole con colori diversi. Viene creata questa mappa su un sistema di gestione dell'azienda agricola, prima di iniziare a lavorare (ad es. NEXT Machine Management). È possibile basarsi sulle proprie conoscenze del campo oppure utilizzare i dati dai campioni di suolo, dati satellitari ecc. Utilizzare quindi la rete mobile o il Bluetooth per inviare la mappa del campo al terminale Fendt come file ISO-XML standardizzato. Il TC-GEO Task Controller controlla automaticamente i volumi di output, in base alla posizione. Dopo che il campo è lavorato, è possibile reinviare un report al sistema di gestione dell'azienda agricola, per documentare il lavoro in modo chiaro. Fendt VariableRateControl è in grado di gestire fino a cinque diversi prodotti in contemporanea.

Telemetria

Ottimizzate l'uso della macchina.

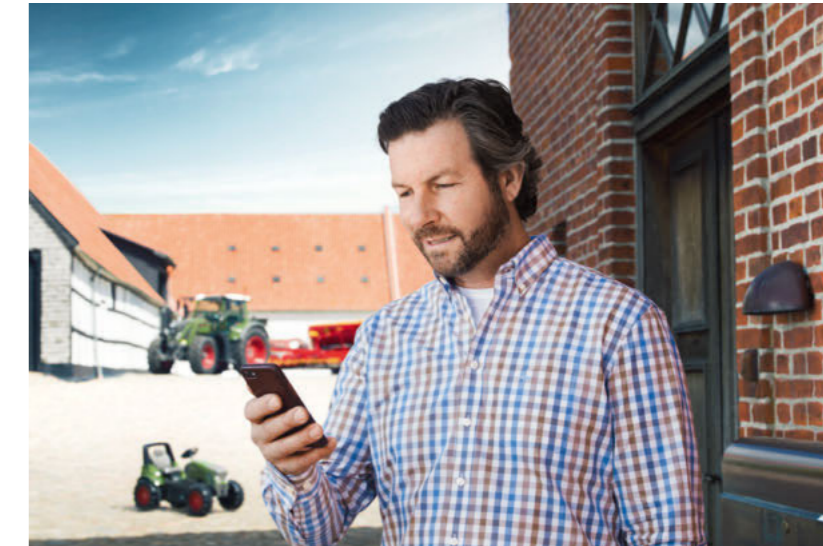

Dati della macchina richiamabili ovunque:

Fendt Connect

Fendt Connect è la soluzione di telemetria unificata per macchine Fendt. Grazie a Fendt Connect è possibile raccogliere e valutare i dati della macchina, per consentire ad agricoltori e contoterzisti di monitorare, analizzare e ottimizzare lo stato e l'impiego delle loro macchine.

Fendt Connect fornisce informazioni su:

- Posizione e percorso della macchina
- Consumo di carburante e livello di AdBlue
- Velocità e tempo di lavoro
- Capacità della macchina
- Messaggi d'errore
- Intervalli di manutenzioni imminenti
- ecc.



Fendt Connect

La trasmissione mobile dei dati vi consente di richiamare i dati in tempo reale della macchina da qualunque luogo: PC, tablet o smartphone.

Cabina.



Sospensione cabina, a scelta tra 2 versioni:

Pneumatica: cuscinetti conici sulla parte anteriore, sospensioni pneumatiche cabina sulla parte posteriore;
cabina a 4 cuscinetti, comfort pneumatico: sospensione pneumatica cabina su tre punti (un ammortizzatore ad aria centrale nella parte anteriore e due nella parte posteriore)



Configurazioni cabina, a scelta tra 3 versioni:

Cabina panoramica VisioPlus: parabrezza e portiera lato destro della cabina non si aprono
Cabina panoramica VisioPlus + sportello destro: lo sportello destro si apre, il parabrezza non si apre
Cabina standard VisioPlus: lo sportello destro e il parabrezza si aprono

Specchi visori posteriori regolabili elettricamente

Gli specchi visori posteriori con specchi grandangolari separati garantiscono la migliore panoramica e la massima sicurezza. Possono essere facilmente regolati dal terminale o utilizzando l'attuatore turn-push.



Piantone dello sterzo regolabile con dashboard digitale

La dashboard digitale si sposta insieme al volante. Questo significa che ogni conducente può regolare l'altezza e inclinarla per adattarla, garantendo così un'ergonomia perfetta, ogni volta.



Collegamenti telecamera

I 4 collegamenti telecamera (2 digitali, 2 analogici) nel rivestimento del tetto mostrano l'immagine inviata con una risoluzione estremamente alta nel terminale.



Trasferimento dati flessibile

Per importare i dati sul campo, è possibile utilizzare 4 porte USB nel bracciolo, in aggiunta alle opzioni di rete mobile e Bluetooth. Inoltre, è possibile utilizzare le porte per caricare tablet o smartphone.

Illuminazione e ganci di traino.



2 modalità di illuminazione programmabili

Utilizzate l'interruttore sulla leva della retromarcia per selezionare rapidamente tra due modalità di illuminazione memorizzate, inclusa la modalità su strada e su campo.



Illuminazione eccellente

Più luce durante il lavoro: grazie al sistema di illuminazione LED a 360° su Fendt 700 Vario. Gruppi ottici anteriori LED di qualità eccezionale che offrono un'ampia visuale e una maggior sicurezza su strada. Sono particolarmente luminosi ma a basso impatto e duraturi.



■ Gancio a sfera K80 corto (con/senza collegamenti sterzo a comando forzato)



■ Barra di traino retraibile Cat. 3



■ Barra di traino Piton Fix



■ Gancio



Gancio a sfera K80 lungo (con/senza collegamenti sterzo a comando forzato)



Barra di traino offset Cat. 3



Piton Fix (heavy duty)

Assale anteriore sospeso e zavorra.

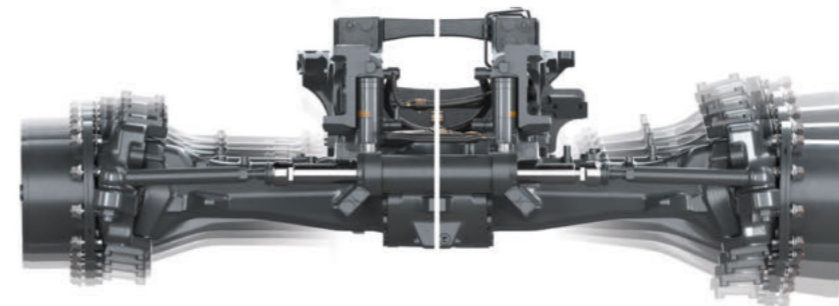

Assale anteriore sospeso

L'assale anteriore sospeso fornisce un comfort di sospensione uniforme, a prescindere dal carico o dall'attacco, con i sensori di posizione che controllano il livello. Questo evita sbalzi di potenza, aumentando la forza di trazione dell'assale anteriore fino al 7% (a confronto con l'assale anteriore senza sospensioni).



■ 870 kg



■ 1250 kg



■ 1800 kg

Numerose opzioni per la zavorra

Per Fendt 700 Vario sono disponibili diversi pesi per le ruote e per le parti anteriori.



2 x 200 kg (solo Fendt 714 Vario e Fendt 716 Vario)



2 x 300 kg



2 x 600 kg



ASSISTENZA FENDT

Il miglior prodotto con la miglior manutenzione e assistenza.

Con Fendt, avrete un prodotto all'avanguardia in grado di superare le sfide più impegnative. Per questo è normale aspettarsi una marcia in più in termini di servizi offerti con la massima efficienza dai concessionari Fendt certificati:

- Linee di comunicazione veloci tra voi e la nostra assistenza qualificata.
- Disponibilità di pezzi di ricambio 24/7 per tutta la stagione
- Garanzia di 12 mesi sui pezzi di ricambio originali Fendt e sul loro montaggio

100% qualità. 100% assistenza: Assistenza Fendt
Offriamo un'assistenza eccellente, per garantirvi la massima affidabilità d'uso ed efficienza delle vostre macchine Fendt:

- Servizio Demo Fendt
- Fendt Expert: la formazione per gli operatori
- AGCO Finance – finanziamenti e noleggi
- Fendt Care – assistenza ed estensioni di garanzia
- Fendt Certified - Programma per macchine usate



I vostri rivenditori Fendt sono sempre a vostra disposizione quando ne avete bisogno e hanno un solo obiettivo: garantire che le vostre macchine Fendt siano operative in qualsiasi momento. Se si verifica qualche imprevisto durante la stagione di raccolta, basta chiamare il vostro centro assistenza certificato, al numero verde attivo 24 ore su 24, 7 giorni su 7.

ASSISTENZA FENDT

Potete confidare nel fatto che la vostra macchina sarà pronta all'uso domani.

Servizio Demo Fendt

È un nuovo acquisto? Amerete le nostre soluzioni Fendt e la nostra efficienza generale. La demo Fendt vi aiuterà a decidere.

Fendt Expert: la formazione per gli operatori

Vi aiutiamo ad ottenere il massimo dal vostro veicolo. Grazie al nostro programma esclusivo di formazione per gli operatori, potrete ottimizzare ulteriormente l'efficienza del vostro Fendt, venendo a conoscenza di tutte le funzioni che semplificheranno di molto il vostro lavoro quotidiano. Il nostro team di formatori professionisti vi saprà consigliare come sfruttare a pieno il potenziale del vostro veicolo Fendt.

Finanziamenti personalizzati e modelli di noleggio

Investire in tecnologia implica un impegno di capitale notevole. Un contratto di finanziamento da parte di AGCO Finance offre condizioni vantaggiose e flessibili. Dal versamento iniziale della caparra, alle rate mensili, fino al termine di pagamento, siete voi a fissare le condizioni generali con cui finanziare il vostro Fendt. Se vi servono maggiori risorse in breve tempo o se volete utilizzare trattori per un lungo periodo senza ricorrere all'acquisto, il vostro rivenditore Fendt può proporvi la soluzione ideale grazie a pacchetti noleggio su misura.

Fendt Certified - Programma per macchine usate

All'avanguardia con Fendt, anche con macchine agricole di seconda mano. Macchine agricole usate con standard qualitativi elevati e requisiti di qualità certificati da Fendt – la soluzione ideale per agricoltori attenti ai costi o come integrazione in un parco veicoli in espansione.

I vantaggi:

- Certificazione secondo standard qualitativi severi
- Controllo scrupoloso in ingresso (profilo tecnologico, usura, aspetto esterno)
- Manutenzione accurata delle parti soggette a usura
- Se necessario, sostituzione, pulizia e verniciatura dei componenti
- Garanzia di un anno (estendibile come opzione)

Fendt Care – assistenza ed estensioni di garanzia

Per avere una macchina sempre pronta all'uso, mettiamo a disposizione un servizio di manutenzione e riparazione personalizzato in aggiunta alla garanzia di legge. Questo servizio copre solo il rischio di riparazioni per una macchina nuova per i primi 12 mesi dalla consegna. È da lì in poi che entra in gioco Fendt Care. È possibile assicurarsi una copertura per la macchina anche dopo il primo anno, con scadenze e tariffe flessibili con o senza franchigia. Il vostro rivenditore Fendt monterà solo pezzi originali Fendt con standard di qualità certificato e testati relativamente alla sicurezza. Ciò garantisce l'ottima stabilità del valore della vostra macchina Fendt.

Grazie all'impiego della app per smartphone "AGCO Parts Books to go", è possibile trovare rapidamente e facilmente i ricambi Fendt e ordinarli direttamente. Questa app è disponibile per il download nell'App Store e nel Google Play Store. I vostri dati di accesso personali sono disponibili dal vostro concessionario Fendt.

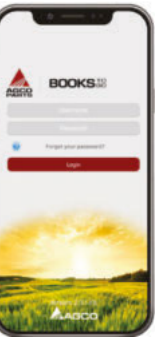

Pieno controllo dei costi e affidabilità di progettazione

Fendt Care	Bronze	Silver			Gold ¹	Platinum ¹
Output	Manutenzione periodica, costi fissi di manutenzione	Copertura del rischio legato alle riparazioni (eccetto usura)			Copertura di tutti i costi (usura esclusa)	Copertura di costi e disponibilità (usura esclusa)
Benefici	Affidabilità d'uso	Copertura dei danni gravi	Copertura completa in condizioni ottimali	Protezione completa tenendo sotto controllo i costi	Protezione da tutti i rischi di riparazione inaspettata, compresi tutti i costi secondari	Per i clienti che non possono permettersi di lasciare fermi gli attrezzi
Manutenzione regolare	✓	✓	✓	✓	✓	✓
Costi di riparazione		✓	✓	✓	✓	✓
Supplemento		490 €	190 €	0 €	0 €	0 €
Costi di viaggio, recupero/traino, rilevazione degli errori con strumenti di diagnosi supplementari, test delle prestazioni, oli e filtri, se si ripara il motore/la trasmissione					✓	✓
Supplemento ore notturne e festive						✓
Sostituzione del veicolo						✓

¹ Valido per Regno Unito, Germania e Francia. Il Platinum è disponibile solo presso i rivenditori aderenti.



8 anni / 8.000 ore di lavoro

Con le nostre nuove tariffe Fendt Care, offriamo un'ampia copertura per l'affidabilità e il rischio di riparazioni sui veicoli nuovi. Fendt Care garantisce un completo controllo dei costi e un'assistenza straordinaria. Fendt offre una soluzione flessibile e su misura per la vostra flotta, dal contratto di assistenza fino al pacchetto completo senza pensieri che comprende la sostituzione della macchina.

FENDT 700 VARIO

Assistenza semplice e veloce.



Il cofano oscillante e i pannelli laterali removibili consentono un accesso molto agevole al vano motore. È quindi possibile rimuovere i filtri dell'aria velocemente e facilmente.



Anche il radiatore è facilmente accessibile per pulirlo.

FAQ. TUTTO SU FENDT.

Come possiamo aiutarti?

Cosa rende diversa Fendt Services?

Assistenza per noi significa capire e conoscere il vostro lavoro per soddisfare le vostre esigenze in termini di affidabilità e sicurezza e, non da ultimo, in termini economici. Sosteniamo i nostri prodotti e li abbiamo sviluppati per soddisfare le massime esigenze e un'operatività continua. Il nostro servizio di assistenza è il vostro partner nel lavoro.

Come posso aggiornare un software?

Il software Fendt può essere aggiornato, quindi il vostro Fendt sarà sempre dotato della tecnologia più recente. In tal modo avrete la sicurezza che la vostra macchina Fendt è tecnologicamente avanzata, che conserva il proprio valore e mantiene aggiornato il vostro investimento nel futuro come il primo giorno di acquisto. Contattate il vostro concessionario Fendt per maggiori dettagli.

Cos'è Fendt Expert?

Diventate degli esperti di Vario Profi grazie al training per operatori Fendt Expert: conoscete già tutte le funzioni che offre questa tecnologia? Sfruttate la tecnologia presente in ogni Fendt Vario e imparate con Fendt Expert a sfruttare al meglio ogni funzione. Il nostro team di formatori professionisti vi saprà consigliare su come sfruttare a pieno il potenziale del vostro trattore Fendt. Contattate il vostro concessionario per maggiori dettagli e iscrivetevi oggi stesso.

fendt.com

Trovate tutte le informazioni che vi servono online - dalle brochure informative alle specifiche tecniche, compresi report sui clienti e sulla nostra azienda e il calendario degli eventi Fendt.

Configuratore Fendt

Con il configuratore Fendt avrete la possibilità di comporre una macchina su misura ed equipaggiata in maniera ottimale per la vostra azienda scegliendo fra tutte le varianti di equipaggiamento. Potete trovare il configuratore Fendt in internet sul sito www.fendt.com direttamente sulla home page.

fendt.tv

Fendt 24 ore - Con la nostra mediateca si può. La nostra internet TV trasmette 24 ore su 24, 7 giorni su 7 tutte le notizie e le novità su Fendt.

Prova di guida

Visitare fendt.com e selezionare "Fendt Servizi" alla pagina "Servizi", quindi selezionare "Servizio Demo", poi registrarsi per una prova di guida con il trattore di propria scelta.

Extra Fendt.



Gli extra di Fendt sono un'aggiunta eccezionale per il vostro veicolo Fendt. È possibile scegliere tra una vasta gamma di prodotti, tra cui lubrificanti, AdBlue, kit di cura, accessori per la cabina e molto altro. Tutti gli extra sono disponibili per l'acquisto solo presso il vostro rivenditore Fendt.





Varianti di equipaggiamento e dettagli tecnici.

Gentili clienti, il nostro obiettivo in Fendt è quello di fornirvi le macchine e le soluzioni più innovative per consentirvi di svolgere il vostro lavoro in modo ancora più efficiente e confortevole. Per farlo perfezioniamo costantemente i nostri prodotti e i relativi dettagli di equipaggiamento. Per questo motivo, sul nostro sito web potete trovare tutti i dati tecnici e le varianti di equipaggiamento più recenti.



È sufficiente scansionare il codice QR o seguire questo link:
fendt.com/700-vario-gen6-data

FENDT

Leaders drive Fendt.



www.fendt.com

AGCO GmbH - Fendt-Marketing
87616 Marktobendorf, Germania

IT/2002

 **AGCO**
Your Agriculture Company

Fendt è un marchio mondiale di AGCO.

I dettagli riguardanti equipaggiamento, aspetto, prestazioni, dimensioni e pesi, consumo di carburante e costi di esercizio dei veicoli corrispondono ai dati disponibili al momento della stampa. Possono essere soggetti a modifiche fino alla data di acquisto. Il vostro concessionario Fendt di fiducia sarà lieto di informarvi di eventuali modifiche. I veicoli in figura non presentano l'equipaggiamento specifico del paese.